



# INSTRUKCJA OBSŁUGI

kolorowy telewizor LCD

24W5210



*Enjoy it.*

Union Distribution s.r.o. address: Na Strži  
1702/65, 140 00 Prague 4, Czech Republic

© Wszelkie prawa zastrzeżone



Przed instalacją prosimy o zapoznanie się z niniejszą instrukcją obsługi. Zaleca się zachować do wykorzystania w przyszłości. Ilustracje w tej instrukcji służą wyłącznie jako odniesienie i mogą różnić się od zakupionego produktu.

## Spis treści

Pomoc/zawarte elementy.....	1
Uwaga .....	2
Instrukcje dotyczące bezpieczeństwa .....	5
Przed użyciem .....	7
Podłączanie i obsługa .....	8
Podłączanie urządzeń.....	10
Pierwsze kroki.....	12
Po użyciu .....	12
Rozwiązywanie problemów .....	13
Dane techniczne .....	15
Informacje dotyczące utylizacji, serwisu i certyfikacji.....	17



Dane techniczne, jak również konstrukcja obudowy (wygląd) telewizora podane w niniejszej instrukcji mogą zostać zmienione przez producenta bez wcześniejszego powiadomienia.

## Pomoc

Sekcja „Pomoc” zawiera wiele informacji na temat korzystania z telewizora. Aby uzyskać dostęp do tej sekcji, naciśnij przycisk Home, użyj strzałek na pilocie, aby wybrać sekcję Pomoc i naciśnij przycisk OK. Możesz dowiedzieć się, jak rozwiązywać problemy, korzystając z listy lub wyszukiwania słów kluczowych. Jeśli zaktualizujesz APK, funkcja pomocy i informacje zostaną zaktualizowane.

## Sprzęt:

- Telewizor, szt. - 1
- Stojak, szt. - 2
- Panel zdalnego sterowania (RC), szt. - 1
- Bateria do pilota, szt. - 2
- Dokumentacja eksploatacyjna, komplet - 1
- Komplet śrub - 1
- Indywidualny pojemnik do pakowania, zestaw - 1

# Rezerwacja

## Drodzy kupujący:

Przed użyciem przeczytaj tę instrukcję w całości, a następnie zachowaj ją na przyszłość. Zawsze przestrzegaj poniższych środków ostrożności, aby uniknąć niebezpiecznych sytuacji i zapewnić maksymalną wydajność telewizora.



**OSTRZEŻENIE!**  
**NIE ZDEJMUJ POKRYWY (LUB TYLNEJ POKRYWY), ABY ZMNIĘSZYĆ RYZYKO PORAŻENIA PRĄDEM. NIE MA CZĘŚCI WEWNĘTRZNYCH, DO KTÓRYCH UŻYTKOWNIK POWINIEN MIEĆ DOSTĘP. APLIKUJ DO WYKWALIFIKOWANEGO PERSONELU.**



Symbol zamka błyskawicznego w trójkącie równobocznym ostrzega użytkownika, że wewnątrz produktu występuje nieizolowane „niebezpieczne napięcie”, które może stwarzać ryzyko porażenia prądem.



Wykrzyknik w trójkącie równobocznym ostrzega użytkownika o obecności ważnych instrukcji dotyczących obsługi i konserwacji (serwisowania).

## INFORMACJE DOTYCZĄCE PRZEPISÓW

To urządzenie generuje, wykorzystuje i może emitować energię o częstotliwości radiowej, a jeśli nie jest zainstalowane i używane zgodnie z instrukcjami, może powodować szkodliwe zakłócenia w komunikacji radiowej. Nie ma jednak gwarancji, że zakłócenia nie wystąpią w konkretnej instalacji. Jeśli to urządzenie zakłóca sygnał radiowy lub telewizyjny, co można łatwo zidentyfikować, włączając i wyłączając urządzenie, użytkownik może spróbować wyeliminować zakłócenia w jeden lub więcej z następujących sposobów:

1. Przesuń antenę odbiorczą.
2. Zwiększ odległość między urządzeniem a odbiornikiem.
3. Podłącz urządzenie do gniazdka w innym obwodzie niż ten, do którego podłączony jest odbiornik.
4. Skontaktuj się ze sprzedawcą lub doświadczonym technikiem radiowo-telewizyjnym w celu uzyskania pomocy.

## OSTRZEŻENIE!

- NIE PRÓBUJ MODYFIKOWAĆ TEGO PRODUKTU W ŻADNY SPOSÓB BEZ PISEMNEJ ZGODY DOSTAWCY. NIEUPRAWNIŁO DOKONYWANIE ZMIAN MOŻE USZKODZIĆ UŻYTKOWNIKOWI PRAWA DO KORZYSTANIA Z TEGO URZĄDZENIA.
- RYSUNKI I ILUSTRACJE W NINIEJSZEJ INSTRUKCJI SŁUŻĄ WYŁĄCZNIE W CELU ODNIESIENIA I MOGĄ RÓŻNIC SIĘ OD RZECZYWISTEGO WYPOSAŻENIA. WZORNICTWO PRODUKTU MOŻE BYĆ ZMIENIONE BEZ WCZEŚNIEJSZEGO POWIADOMIENIA.

# Rezerwacja

## WAŻNE OSTRZEŻENIA!

Elektryczność spełnia wiele przydatnych funkcji, ale w przypadku niewłaściwego obchodzenia się z nią może również powodować obrażenia i szkody materialne. Ten produkt został zaprojektowany i wyprodukowany z najwyższym priorytetem bezpieczeństwa. **ALE NIEWŁAŚCIWE UŻYTKOWANIE MOŻE SPOWODOWAĆ POŁĄCZENIE ELEKTRYCZNE LUB POŻAR.** Aby zapobiec potencjalnym zagrożeniom, należy postępować zgodnie z tymi instrukcjami podczas instalacji, obsługi i czyszczenia produktu.

**1. Dodatki** — należy używać wyłącznie akcesoriów/akcesoriów określonych przez producenta. Nie używaj akcesoriów, które nie są zalecane przez producenta. Używanie niewłaściwego sprzętu może prowadzić do obrażeń.

**2. Woda** — aby zmniejszyć ryzyko pożaru lub porażenia prądem, nie wystawiaj tego produktu na działanie wody deszczowej lub wilgoci. Urządzenie nie może być narażone na krople lub zachlapania; oraz naczynia wypełnione płynami (kubki, wazon) nie powinny być instalowane na urządzeniu.

**3. Pożar lub wybuch** — nie używaj ani nie przechowuj materiałów łatwopalnych lub palnych w pobliżu urządzenia. Może to spowodować wybuch lub pożar. Nie umieszczaj na telewizorze przedmiotów z otwartym ogniem, takich jak zapalone świece, papierosy lub kadzidełka.

**Ostrzeżenie:** Aby zapobiec rozprzestrzenianiu się ognia, zawsze trzymaj świece i inne źródła otwartego ognia z dala od urządzenia

**4. Wentylacja** - Podczas instalacji telewizora zachowaj odległość co najmniej 4 cm między telewizorem a innymi przedmiotami (ścianami, szafkami, bokami mebli itp.), aby zapewnić odpowiednią wentylację. Brak wentylacji może spowodować pożar lub problemy z urządzeniem z powodu przegrzania.

**5.**  To urządzenie ma II klasę ochrony z podwójną izolacją. Został zaprojektowany w sposób, który nie wymaga uziemienia.

**6. Źródło zasilania** - Ten produkt jest przeznaczony do użytku **WYŁĄCZNIE (!)** z typem zasilania wskazanym na etykiecie. Jeśli nie jesteś pewien rodzaju zasilania w Twoim domu, skontaktuj się z lokalną firmą energetyczną.

**7. Przeciążenie** - Nie przeciążaj gniazdek, przedłużaczy różnych urządzeń, ponieważ może to spowodować ryzyko pożaru lub porażenia prądem.

**8. Napięcie** - Przed zainstalowaniem telewizora upewnij się, że napięcie w Twojej sieci odpowiada wartości wydrukowanej na tabliczce znamionowej.

**9. Gniazdo** — ze względów bezpieczeństwa większość urządzeń zaleca podłączenie osobno bez używania różnych trójników i rozdzielaczy.

**10. Wtyczka urządzenia** służy do odłączania urządzenia od sieci, powinna być łatwo dostępna. Umieść gniazdo prądu zmiennego obok telewizora, aby ułatwić podłączenie i odłączenie.

# Rezerwacja

**11. Montaż naścienny** - W przypadku montażu urządzenia na ścianie, zainstaluj je zgodnie z metodą zalecaną przez producenta wspornika / telewizora.

**UWAGA: Aby zapobiec uszkodzeniom, przymocuj urządzenie do ściany zgodnie z instrukcją montażu.**

**12. Instalacja** - Nie umieszczaj telewizora na niestabilnym wózku, stojaku, statywie lub tabeli. Zainstalowanie produktu na niestabilnej powierzchni może spowodować jego upadek, poważne obrażenia lub uszkodzenie. Telewizor należy zawsze umieszczać na meblach, które mogą go bezpiecznie utrzymać. Upewnij się, że końce telewizora nie wystają poza krawędzie mebla, na którym stoi.

**13. Przyjmowanie przedmiotów i płynów** — Nigdy nie wpychaj przedmiotów do telewizora przez otwory lub szczeliny. Urządzenie posiada wysokie napięcie, a włożenie przedmiotu może spowodować porażenie prądem i/lub zwarcie części wewnętrznych. Z tego samego powodu nie należy dopuścić do przedostania się wody lub innego płynu na produkt.

**14. Uszkodzenia wymagające naprawy** - to urządzenie powinno być serwisowane wyłącznie przez autoryzowanego i odpowiednio przeszkolonego fachowca. Otwarcie obudowy lub inne próby naprawy urządzenia przez użytkownika mogą spowodować poważne obrażenia lub śmierć w wyniku porażenia prądem lub pożaru.

**15. Części zamienne** - Jeśli produkt wymaga wymiany na części zamienne, upewnij się, że serwisant używa części zamiennych określonych przez producenta lub części zamiennych, które mają takie same właściwości i parametry jak oryginalne części zamienne. Użycie obcych części może spowodować pożar, porażenie prądem i/lub inne zagrożenia.

**16. Kontrola bezpieczeństwa** - Po zakończeniu konserwacji lub napraw poproś specjalistę o wykonanie kontroli bezpieczeństwa, aby upewnić się, że telewizor jest w dobrym stanie.

**17. Dzieci** - Nie pozwalaj dzieciom bawić się plastikową torbą, w którą zapakowano telewizor. Niezastosowanie się do tego może spowodować uduszenie.

**18. Baterie** - Baterie (akumulatory lub zainstalowane baterie) nie powinny być narażonym na nadmierne ciepło, takie jak światło słoneczne, ogień itp.

**OSTRZEŻENIE! Niewłaściwa instalacja baterii litowych może spowodować ich wybuch. Wymień baterie na baterie tego samego lub podobnego typu.**

**19. Antena** — zainstaluj antenę z dala od linii wysokiego napięcia i kabli komunikacyjnych i upewnij się, że jest bezpiecznie zainstalowana. Jeśli antena wpływa na linie energetyczne, kontakt z anteną może spowodować pożar, porażenie prądem lub poważne obrażenia.

**20. Ochrona panelu** - Urządzenie posiada szklany panel. Może pęknąć, jeśli urządzenie zostanie upuszczone lub otwarte ostrym przedmiotem. Uważaj, aby nie uszkodzić szkła, jeśli panel pęknie.

**21.** Nie zaleca się używania produktu w miejscach, w których występuje dym olejowy lub para wodna, które mogą uszkodzić materiał tego produktu.

**22. Warunki pracy:**

- temperatura powietrza od 15 do 35°C
- wilgotność względna od 45 do 75%
- ciśnienie atmosferyczne od 86 do 106 do Pa (od 650 do 800 mm Hg)

**23. Transport:**

Zapakowane telewizory można przewozić wszystkimi środkami transportu w temperaturze otoczenia od +50 do - 40 ° C i wilgotności względnej od 75 do 100%.

**24.** ~ : Wskazuje prąd przemienny.

== : Wskazuje prąd stały.

# Instrukcje bezpieczeństwa

1. Przeczytaj te instrukcje.
2. Zapisz instrukcje.
3. Przestrzegaj wszystkich ostrzeżeń.
4. Postępuj zgodnie z instrukcjami ycix.

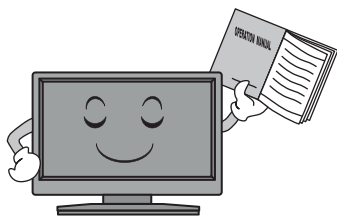

7. Nie zakrywaj otworów wentylacyjnych. Wentylacja nie powinna być blokowana poprzez blokowanie otworów wentylacyjnych przedmiotami takimi jak gazety, obrusy, zasłony itp.



5. Nie używaj produktu w pobliżu wody.



8. Nie instaluj produktu w pobliżu źródeł ciepła, takich jak kaloryfery, grzejniki, piece lub inne urządzenia (w tym wzmacniacze), które wytwarzają ciepło.

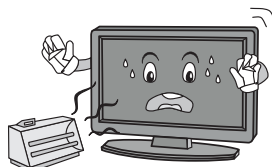

6. Czyścić tylko suchą szmatką. Odłącz ten produkt od gniazdka ściennego przed czyszczeniem. Nie używaj środków czyszczących w płynie ani w aerozolu.

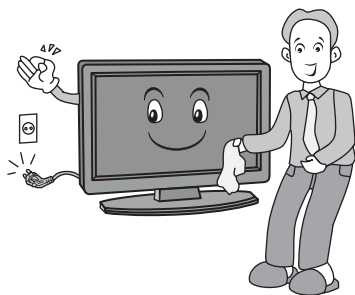

9. Nie uszkodzaj wtyczki spolaryzowanej lub uziemiającej. Wtyczka spolaryzowana ma dwa styki, z których jeden jest szerszy od drugiego. Wtyczka uziemiająca ma dwa styki, a także trzeci styk uziemiający. Szeroki styk lub trzeci pin służy do zapewnienia bezpieczeństwa. Jeśli wtyczka nie pasuje do gniazdka, skonsultuj się z elektrykiem w celu wymiany starego gniazdka.

## Instrukcje bezpieczeństwa

10. Upewnij się, że przewód zasilający nie stoi, nie ściska, zwłaszcza w pobliżu wtyczki, gniazdka lub w pobliżu miejsca, w którym wychodzi z produktu.



13. Aby zapewnić dodatkową ochronę tego produktu podczas burzy z wyładowaniami atmosferycznymi lub w przypadku pozostawienia go bez nadzoru i nieużywania przez dłuższy czas, należy go odłączyć i odłączyć kabel zasilający.



11. Poinformuj dzieci o niebezpieczeństwach wspinania się na meble w celu sterowania telewizorem.

12. Podczas korzystania z wózka należy zachować ostrożność podczas przenoszenia wózka / produktu, aby uniknąć obrażeń w wyniku przewrócenia. Nagłe zatrzymanie, nadmierna siła i nierówna podłoga mogą spowodować wypadnięcie produktu z wózka.



14. Skontaktować się z wykwalifikowanym personelem serwisu podczas konserwacji. Jeśli produkt zostanie w jakikolwiek sposób uszkodzony, na przykład uszkodzony przewód zasilający lub wtyczka, rozlany płyn lub przedmioty, deszcz lub wilgoć, nieprawidłowe działanie produktu lub upadek, wymagana jest konserwacja.

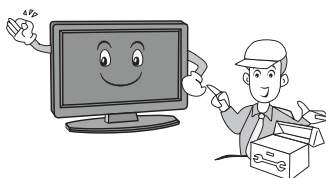

### NOTATKA:

- ※ Utylizacja tego produktu musi być zgodna z lokalnymi przepisami. Nie wyrzucaj tego produktu wraz z innymi odpadami domowymi.
- ※ Czasami na ekranie może pojawić się kilka nieaktywnych pikseli, na przykład niebieskie, zielone lub czerwone kropki. Pamiętaj, że nie wpłynie to na działanie Twojego produktu.
- ※ Unikaj dotykania ekranu lub trzymania przed nim palca (ów) przez dłuższy czas. Może to wywołać efekt tymczasowego zniekształcenia ekranu.
- ※ Nie zaleca się utrzymywania nieruchomego obrazu na ekranie, a także bardzo jasnych obrazów przez długi czas. Podczas odtwarzania należy zmniejszyć „jasność” i „kontrast”.
- ※ Podczas korzystania z funkcji sieci produkt znajduje się w trybie gotowości. Przejście do trybu stabilnego zajmuje 30 minut.

## Przed użyciem

### Montaż podpory

Przed użyciem urządzenia przymocuj podstawkę lub zamontuj urządzenie na ścianie. Do tych operacji potrzebny będzie śrubokręt krzyżakowy.

### Instalowanie telewizora

Umieść urządzenie na płaskiej, twardej powierzchni. Upewnij się, że wszystkie kable są ułożone gładko i bezpiecznie, aby zapobiec porażeniu prądem. Złącza przyłączeniowe muszą być łatwo dostępne na wypadek sytuacji awaryjnych.

### Instalacja baterii w pilocie

1. Obróć pilota i, lekko naciskając, przesunij pokrywę komory w kierunku strzałki na rysunku poniżej.

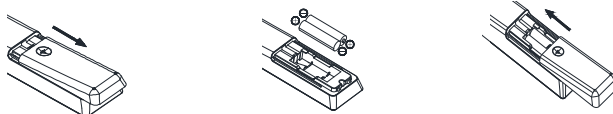

2. Włóż baterie do pilota. Upewnij się, że polaryzacja jest zgodna z rysunkiem na komorze.

3. Zamknij pokrywę komory w przeciwnym kierunku.



**UWAGA:** Jeśli nie planujesz używać urządzenia przez dłuższy czas, wyjmij baterie z pilota. W przeciwnym razie pilot może zostać uszkodzony przez wadliwe baterie.





## Połączenie i zarządzanie

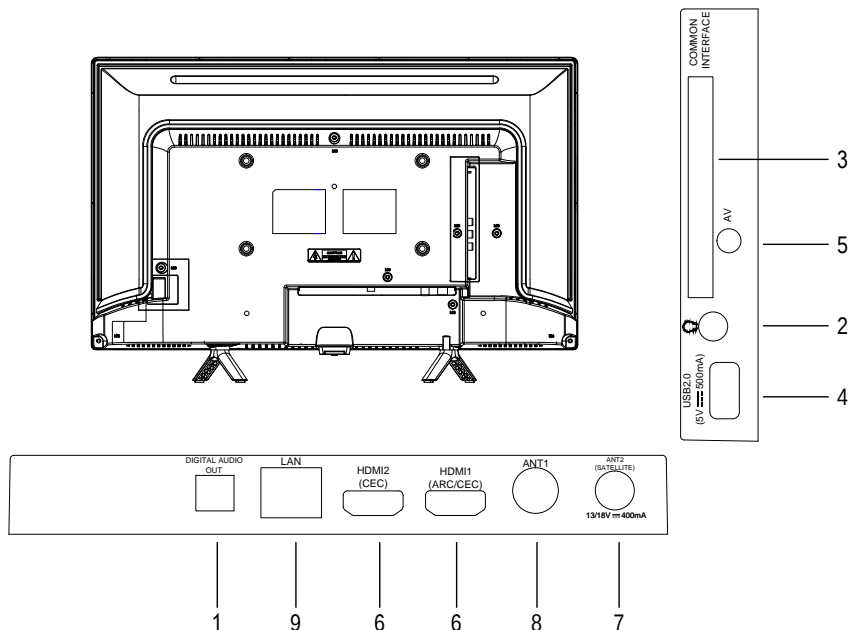

**PRZESTROGA:** Przed podłączeniem lub odłączeniem jakichkolwiek kabli odłącz podłączany telewizor. W przeciwnym razie urządzenia mogą ulec uszkodzeniu.

### Tył urządzenia



1. Cyfrowe wyjście audio
2. Gniazdo słuchawkowe 
3. Złącze CI - do podłączenia karty CI
4. USB - złącze do podłączenia urządzeń USB
5. AV - złącze sygnału audio/wideo
6. Złącza HDMI (HDMI1 obsługuje funkcję ARC - Audio Return Channel)
7. ANT2 - złącze do podłączenia anteny satelitarnej
8. ANT1 - złącze do podłączenia anteny
9. LAN (Local Area Network) - złącze do podłączenia kabla LAN

# Pilot

Opis klawiszy pilota znajduje się w poniższej tabeli:

	Przycisk	Opis
1	<b>Odżywianie</b>	Włącz / wyłącz telewizor
2	<b>Mute</b>	Niemy
3	<b>0:9</b>	Klawisze numeryczne
4	<b>Informacje</b>	Wyświetl informacje o programie
5	<b>EPG</b>	Wyświetlanie programów nadawczych w trybie DTV
6	<b>Ustawienia</b>	Wyświetl menu ustawień
7	<b>WYJŚCIE</b>	Wyjdź z bieżącego interfejsu
8	<b>Strzały/ OK</b>	Użyj strzałek joysticka, aby poruszać się po menu lub ustawieniach. Kliknij OK, aby wybrać lub potwierdzić
9	<b>Powrót</b>	Wróć do poprzedniego programu
10	<b>Home</b>	Otwarcie strony głównej
11	<b>NETFLIX</b>	Programy otwierające NETFLIX
12	<b>YouTube</b>	Programy otwierające YouTube
13	<b>prime video</b>	Programy otwierające prime video
14	<b>Google Play</b>	Programy otwierające Google Play
15	<b>APPS</b>	Wyświetl wszystkie zainstalowane aplikacje
16	<b>Tom</b>	Kontrola głośności
17	<b>Program</b>	Przełączanie kanałów
18	<b>Źródło</b>	Wybierz źródło sygnału
19	<b>USB</b>	Kliknij, aby przełączyć się na źródło USB
20	<b>Audio</b>	Wybór języka audio
21	<b>Teletext</b>	Pokaż lub ukryj teletext
22	<b>Napisy na filmie</b>	Wybierz napisy
23	<b>Głoska bezdźwięcz.</b>	Sterowanie odtwarzaniem w trybie odtwarzacza multimedialnego
24	<b>Kolorowe klawisze</b>	Używaj zgodnie z instrukcjami wyświetlanymi na ekranie



## Podłącz urządzenia

### Połączenie cyfrowego systemu audio

Możesz podłączyć telewizor do systemu audio (wzmacniacz, kino domowe itp.) z wejściem cyfrowym.

Podłącz złącze kabla koncentrycznego (Nie dostarczany w zestawie) na cyfrowe wyjście koncentryczne Twojego telewizora.

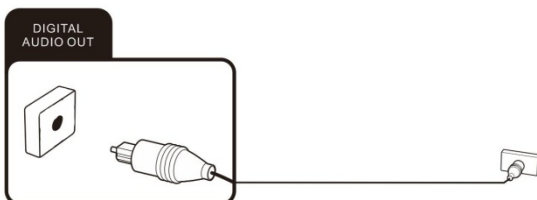

### Połączenie słuchawkowe

Do gniazda oznaczonego ikoną słuchawek można podłączyć słuchawki lub urządzenie z analogowym wejściem audio. Użyj kabla audio z wtykiem 3,5 mm.

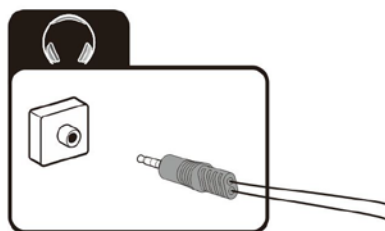

### Złącze CI

Jeśli korzystasz z płatnej telewizji z szyfrowanymi kanałami, połącz się z tym Złącze karty CI dostarczone przez operatora. Po więcej informacji zapoznaj się z dokumentacją dostarczoną z CI karta.

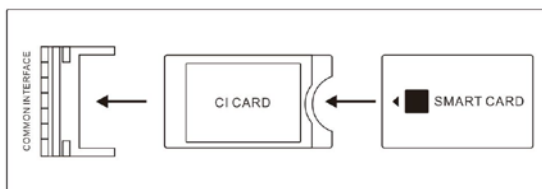

**UWAGA:** Zawsze wyłączaj telewizor przed podłączeniem lub odłączeniem karty CI. W przeciwnym razie telewizor lub moduł CI mogą ulec uszkodzeniu.

### Połączenie karty CI

Włóż moduł karty CI lub CI+ do gniazda, upewniając się, że został prawidłowo umieszczony.

### Wyłącz kartę CI

Aby odłączyć moduł, ostrożnie wyjmij go ze złącza.

Po włączeniu telewizora CI / CI+ następuje inicjalizacja modelu. To może zająć trochę czasu. Po zainicjowaniu będą dostępne dla Ciebie zaszyfrowane kanały. Jeśli tak nie jest, skontaktuj się z usługodawcą, aby upewnić się, że kanały szyfrowane są dla Ciebie dostępne.

## Podłączanie urządzeń USB

Użyj portu USB 2.0 telewizora, aby podłączyć zgodne urządzenie pamięci masowej.

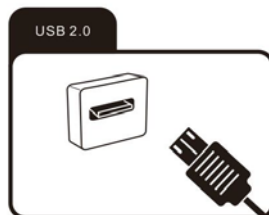

## Podłącz urządzenie z wyjściem audio/wideo

Podłącz urządzenie zewnętrzne z wyjściem audio/wideo za pomocą adaptera Mini-AV (brak w zestawie) i wybierz źródło sygnału AV z listy przycisków źródła zdalnego sterowania.

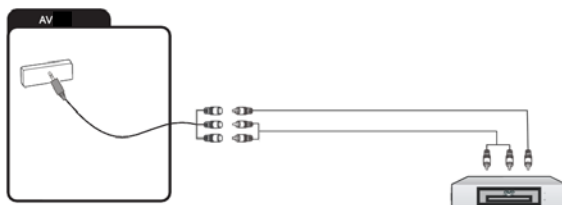

## Podłącz urządzenie z wyjściem HDMI

Połączenie HDMI umożliwia jednoczesne przesyłanie sygnałów audio i wideo. Podłącz urządzenie do gniazdka za pomocą kabla i wybierz odpowiednie źródło z menu telewizora.

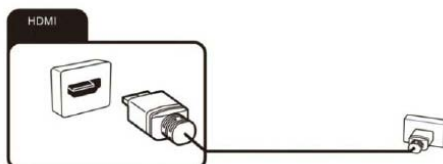

## Połączenie kabel antenowy

Antenę zewnętrzną można podłączyć za pomocą odpowiedniego złącza.

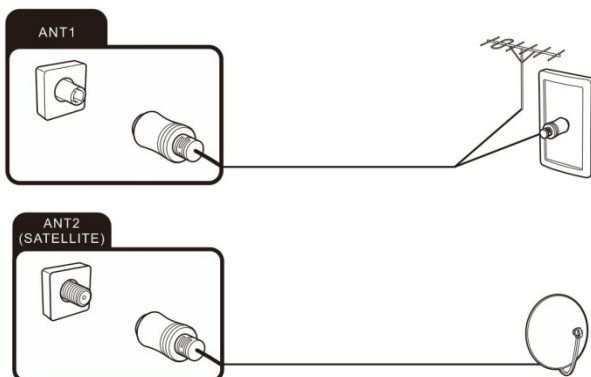

## Połączenie kablowe LAN

Podłącz kabel z routera do złącza LAN w Telewizory.



Możesz także skorzystać z połączenia Wi-Fi.

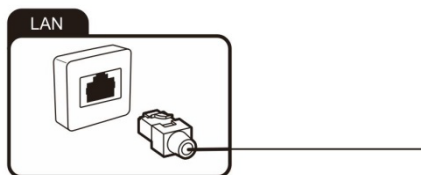

## Pierwsze kroki

### Włącz i wyłącz urządzenie

#### Włączyć

Gdy urządzenie jest w trybie czuwania, naciśnij przycisk  włączania/wyłączania na urządzeniu lub odpowiedni przycisk na pilocie.

#### Zamknąć

Aby ustawić tryb czuwania, naciśnij przycisk włączania/wyłączania

na urządzeniu lub odpowiedni  przycisk na pilocie.

**Bardziej szczegółowy opis działania urządzenia można znaleźć w trybie pomocy w menu.**

## Po użyciu

### Czyszczenie



**PRZESTROGA:** Odłącz produkt od gniazdka ściennego przed czyszczeniem, aby uniknąć ryzyka porażenia prądem.

Nie używaj środków czyszczących w płynie ani w aerozolu. Użyj suchej miękkiej szmatki.



**UWAGA:** Podczas czyszczenia ekranu mocno trzymaj urządzenie, aby zapobiec jego upadkowi i ewentualnym uszkodzeniom.

### Przewożenie i przechowywanie

Opakowane telewizory można przewozić wszystkimi środkami transportu w temperaturze otoczenia od +5 do -40 °C i wilgotności względnej od 75 do 100%.

Telewizory należy przechowywać w temperaturze otoczenia od +5 do +40 °C i braku kwaśnych, zasadowych i innych agresywnych zanieczyszczeń w powietrzu.

Czas ekspozycji telewizora w temperaturze pokojowej przed włączeniem zasilania po transporcie lub przechowywaniu w niskich temperaturach otoczenia powinien wynosić co najmniej 5 godzin.

Zasady transportu opisane są na opakowaniu produktu. Poruszający:

- Odłącz wszystkie kable przed przeniesieniem telewizora.
- Do przenoszenia dużego telewizora potrzebne są dwie lub trzy osoby.
- Podczas ręcznego przesuwania telewizora nie należy wywierać siły na panel LCD i ramkę ekranu.
- Chroń telewizor przed wstrząsami i silnymi wibracjami podczas transportu.
- Jeśli chcesz zabrać telewizor do warsztatu lub przenieść go w inne miejsce, zapakuj go w karton i materiał opakowaniowy, w którym był oryginalnie dostarczony.

## Utylizacja produktu



Po zakończeniu okresu użytkowania produkt ten należy przekazać do odpowiedniego punktu zbiórki sprzętu elektrycznego i elektronicznego w celu dalszego przetwarzania i utylizacji. Zapewniając prawidłową utylizację tego produktu, pomożesz zapobiec potencjalnym negatywnym skutkom dla środowiska i zdrowia ludzkiego, które w przeciwnym razie mogłyby być spowodowane niewłaściwą utylizacją tego produktu.

Bardziej szczegółowe informacje o punktach odbioru i przetwarzania tego typu sprzętu można uzyskać w lokalnych gminach lub w przedsiębiorstwie zajmującym się wywozem odpadów domowych.

## Rozwiązywanie problemów

Większość problemów można rozwiązać, korzystając z poniższych informacji. Jeśli to nie pomoże - skontaktuj się z pomocą techniczną lub centrum serwisowym.

### Problemy ogólne

#### Telewizor się nie włącza.

- Podłącz przewód zasilający do działającego gniazdka elektrycznego.
- Wymień baterie w pilocie.
- Odłącz telewizor na kilka minut i włącz go ponownie.

#### Pilot nie działa

- Upewnij się, że między pilotem a telewizorem nie ma żadnych przeszkód.
- Wymień baterie.
- Upewnij się, że odbiornik pilota nie jest wystawiony na bezpośrednie działanie promieni słonecznych.

#### Brak obrazka

- Upewnij się, że zewnętrzne źródła sygnału są prawidłowo podłączone.
- Upewnij się, że kabel zawierający urządzenie zewnętrzne nie jest uszkodzony.
- Upewnij się, że źródło sygnału jest wybrane prawidłowo.

#### Piksele (kropki) są zawsze ciemne, białe lub kolorowe

Twój telewizor jest wykonany przy użyciu zaawansowanych technologicznie diod LED. Czasami jednak występuje awaria piksela. Jest to normalne w przypadku tego typu urządzeń i nie jest uważane za wadę.

## **Problemy z sygnałem telewizyjnym**



### **Brak obrazka**

- Sprawdź, czy antena jest prawidłowo podłączona, a kabel nie jest uszkodzony.
- Upewnij się, że złącze antenowe jest prawidłowo podłączone do telewizora.
- Upewnij się, że wybrano prawidłowe źródło sygnału.
- Dostroj kanały ponownie, jeśli powyższe wskazówki nie pomogły.

### **Słaby obraz**

- Upewnij się, że antena jest podłączona i spróbuj dostosować pozycję anteny.
- Spróbuj ponownie dostroić kanał.
- Zmień ustawienia obrazu: jasność, kontrast itp.

### **Brak dźwięku**

- Sprawdź, czy dźwięk nie jest wyciszony przyciskiem 
- Sprawdź, czy dźwięk nie ma minimalnych ustawień, dotknij 

### **Brak koloru**

- Zmień ustawienia kolorów w menu.
- Upewnij się, że program jest nadawany w kolorze.
- Upewnij się, że kanał jest prawidłowo skonfigurowany.

## **Problemy z odtwarzaniem plików multimedialnych.**

### **Plik nie odtwarza się**

- Upewnij się, że nośnik zawiera pliki obsługiwane przez telewizor.

## **Problemy z odtwarzaniem z zewnętrznych źródeł**

### **Brak dźwięku**

- Upewnij się, że kabel audio jest prawidłowo podłączony i nie jest uszkodzony.
- Upewnij się, że wybierasz właściwe źródło w telewizorze.

## **Problemy z usługami online (Smart TV)**

### **W przypadku korzystania z połączenia przewodowego (LAN)**

- Upewnij się, że przewód zasilający nie jest uszkodzony i prawidłowo podłączony.
- Sprawdź, czy możesz uzyskać dostęp z innego urządzenia.
- W tej chwili usługa może nie być dostępna dla wszystkich użytkowników.
- Sprawdź ustawienia sieciowe w telewizorze.

### **Podczas korzystania z połączenia bezprzewodowego**

- Sprawdź, czy możesz uzyskać dostęp z innego urządzenia.
- W tej chwili usługa może nie być dostępna dla wszystkich użytkowników.
- Sprawdź ustawienia sieciowe w telewizorze.

## Specyfikacje

<b>Zakres częstotliwości</b>	<b>Moc transmisji (maks.)</b>
IEEE 802.11 b/g/n 2.4G & 5GHz: 2.412GHz-2.472GHz 5.150GHz-5.850GHz	<20dBm
<b>Bluetooth</b>	
Zakres częstotliwości	Moc transmisji (maks.)
2.402GHz-2.480GHz	<10dBm



## Specyfikacje

<b>Model</b>	<b>24W5210</b>	
Rozmiar ekranu	<b>24" (60sm)</b>	
Rozszerzenie ekranu	<b>1366 x768</b>	
Jasność, cd / m <sup>2</sup>	<b>200</b>	
Kontrast	<b>3000:1</b>	
Współczynnik proporcji	<b>16:9</b>	
Kąt widzenia, stopnie	<b>170/170</b>	
Odżywianie	<b>~100-240B 50/60Hz</b>	
VESA	<b>200x100 mm</b>	
Wymiary gabarytowe telewizora, mm	Bez podstawki	<b>552.9×332.6×86.3</b>
	Z podstawką	<b>552.9×369.7×144.1</b>
Waga netto, kg	Z podstawką	<b>2.5</b>

**Uwaga** - Dane techniczne oraz konstrukcja obudowy (wygląd) telewizora mogą ulec zmianie bez powiadomienia.

Ilustracje w tej instrukcji służą wyłącznie do celów poglądowych. Sprawdź dostępne urządzenie w celu uzyskania zweryfikowanych informacji.



Wyprodukowano na licencji Dolby Laboratories Dolby, Dolby Audio i symbol „DD” są znakami towarowymi Dolby Laboratories Licensing Corporation.

## INFORMACJE O UŻYTKOWANIU, SERWISIE I CERTYFIKACJI

Żywotność produktu wynosi 5 lat. Pod koniec okresu użytkowania skontaktuj się z centrum serwisowym, jeśli to konieczne.

Produkty posiadają odpowiednią certyfikację, która nie zawiera substancji szkodliwych zgodnie z normami i przepisami technicznymi.

Informacje o serwisach, producencie, certyfikatach i deklaracjach zgodności podane są w karcie gwarancyjnej, inna dokumentacja pomocnicza (lub w zasobach internetowych dostawcy lub producenta)

Dodatkowe informacje o produkcie, certyfikaty i deklaracje można znaleźć w zasobach internetowych pod adresem internetowym

<https://www.uniondistribution.eu/downloads/>

## REGISTER YOUR PRODUCT AND GET SUPPORT AND WARRANTY



**AM**-Գրանցել ձեր ապրանքը և ստացել աջակցություն և երաշխիք; **AZ**-Məhsulunuzu qeydiyyatdan keçirin və dəstək və zəmanət əldə edin; **BY**-Зарэгіструйце свой прадукт і атрымайце падтрымку і гарантыю; **CZ**-Zaregistrujte svůj produkt a získejte podporu a záruku; **DE**-Registrieren Sie Ihr Produkt und erhalten sie support und garantie; **EL**-Καταχωρίστε το προϊόν σας και λάβετε υποστήριξη και εγγύηση; **ES**-Registre su producto y obtenga soporte y garantía; **HU**-Regisztrálja termékét, és kérjen támogatást és garanciát; **IT**-Registra il tuo prodotto e ottieni supporto e garanzia; **KZ**-Өнімिңизди тіркеп, қолдау мен кепілдік алыңыз; **LT**-Užregistruokite savo gaminį ir gaukite palaikymą bei garantiją; **LV**-Reģistrējiet savu produktu un saņemiet atbalstu un garantiju; **NI**-Registreer uw product en krijg ondersteuning en garantie; **PL**-Zarejestruj swój produkt i uzyskaj wsparcie i gwarancję; **PT**-Registre seu produto e obtenha suporte e garantia; **SK**-Zaregistrujte svoj produkt a získajte podporu a záruku; **RU**-Зарегистрируйте свой продукт и получите поддержку и гарантию; **RO**-Înregistrați-vă produsul și obțineți asistență și garanție; **UA**-Зареєструйте свій продукт та отримайте підтримку та гарантію; **UAE**- ماضلاو معدلا بلع لصحاو كجتم لجن



# ИНСТРУКЦИЯ ПОЛЬЗОВАТЕЛЯ

телевизор цветного изображения с  
жидкокристаллическим экраном

**24W5210**

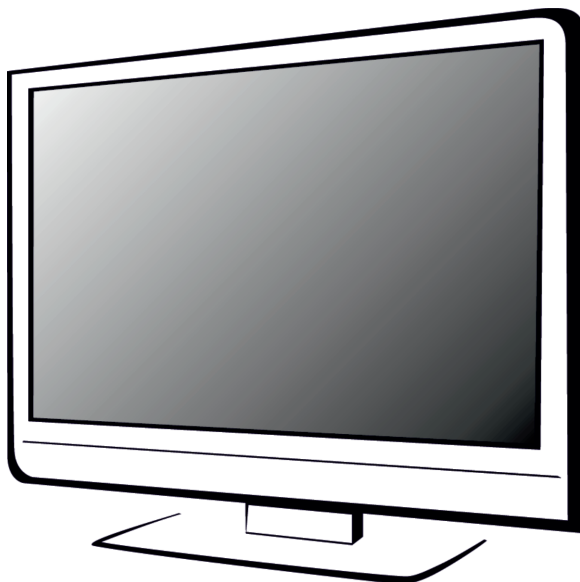

*Enjoy it.*

Union Distribution s.r.o. address: Na Strži  
1702/65, 140 00 Prague 4, Czech Republic

© Все права защищены



Пожалуйста прочитайте эту Инструкцию пользователя перед тем как устанавливать. Рекомендуется хранить для дальнейшего использования. Изображение в этой инструкции приведены для ознакомления и они могут отличаться от приобретенного продукта.

## Оглавление

Помощь/Комплектация.....	1
Предостережение.....	2
Инструкция по технике безопасности.....	5
Перед началом использования.....	7
Подключение и управление.....	8
Подключение устройств.....	10
Начало работы.....	12
После использования.....	12
Устранение неисправностей.....	13
Технические характеристики.....	15
Информация об утилизации, сервисному обслуживанию и сертификации.....	17



Технические характеристики, а также дизайн корпуса (внешний вид) телевизора, приведенные в настоящем руководстве, могут быть изменены предприятием-изготовителем без предварительного уведомления.

### Помощь

Раздел "Помощь" позволит вам получить большое количество информации о пользовании вашим телевизором. Для доступа в этот раздел нажмите кнопку Home/Домой, стрелками на пульте выберите раздел Помощь и нажмите кнопку ОК. Вы можете узнать, как устранить неполадки, из списка или поиска по ключевым словам. Если вы обновите APK, функция справки и информация будут обновлены.

### Комплектация:

Телевизор, шт. - 1

Стойка, шт. - 2

Пульт Дистанционного Управления (ПДУ), шт. - 1

Элемент питания ПДУ, шт - 2

Эксплуатационная документация, комплект - 1

Комплект винтов - 1

Индивидуальная упаковочная тара, комплект - 1

# Предостережение

## Уважаемый покупатель:

Пожалуйста, перед началом эксплуатации, прочтите все это руководство полностью, а затем сохраните его для использования в будущем. Всегда соблюдайте следующие меры предосторожности во избежание опасных ситуаций и обеспечения максимальной производительности вашего телевизора.



### ВНИМАНИЕ

РИСК ПОРАЖЕНИЯ ЭЛЕКТРИЧЕСКИМ ТОКОМ  
НЕ ВСКРЫВАТЬ



### ПРЕДУПРЕЖДЕНИЕ:

ВО ИЗБЕЖАНИЕ ПОРАЖЕНИЯ ЭЛЕКТРИЧЕСКИМ ТОКОМ НЕ ПЫТАЙТЕСЬ РАЗОБРАТЬ ТЕЛЕВИЗОР И УСТРАНИТЬ НЕИСПРАВНОСТЬ САМОСТОЯТЕЛЬНО! ОБРАТИТЕСЬ С ПОМОЩЬЮ К СЕРТИФИЦИРОВАННЫМ СПЕЦИАЛИСТАМ!



Молния внутри равностороннего треугольника предупреждает пользователя о наличии неизолированного "опасного напряжения"



Восклицательный знак внутри треугольника указывает на важные инструкции по эксплуатации и техническому обслуживанию, на которых стоит обратить внимание.

## НОРМАТИВНАЯ ИНФОРМАЦИЯ

Данное оборудование генерирует, использует и может излучать радиочастотную энергию и, если установлено и используется не в соответствии с инструкциями, может вызвать помехи для радиосвязи. Однако, не гарантируется, что помехи не возникнут в отдельных случаях при правильной установке. Если данное оборудование вызывает помехи для радио или телевизионного приема (это можно определить, выключив и вновь включив оборудование), пользователю рекомендуется попытаться устранить помехи одним или несколькими из нижеперечисленных способов:

- a. Переместите приемную антенну.
- b. Увеличьте расстояние между оборудованием и приемником.
- c. Подключите оборудование к розетке к другой электрической цепи.
- d. Обратитесь к дилеру или опытному радио/телевизионному мастеру.

## ВНИМАНИЕ

✳ Не пытайтесь модифицировать данный продукт в любой форме без письменного разрешения от поставщика. Несанкционированные модификации могут привести к лишению пользователя прав на эксплуатацию данного продукта.

✳ Рисунки и иллюстрации в данном Руководстве пользователя представлены только для справки и могут отличаться от фактического внешнего вида товара. Конструкция и характеристики изделия могут быть изменены без предварительного уведомления.

## Предостережение

### ВАЖНЫЕ ПРЕДУПРЕЖДЕНИЯ И ПРЕДОСТЕРЕЖЕНИЯ!

Электрическая энергия выполняет много полезных функций, но она также может привести к травмам и повреждению имущества при ненадлежащем обращении. Этот продукт был спроектирован и изготовлен с самым высоким приоритетом по безопасности. **НО НЕПРАВИЛЬНОЕ ИСПОЛЬЗОВАНИЕ МОЖЕТ ПРИВЕСТИ К ПОРАЖЕНИЮ ЭЛЕКТРИЧЕСКИМ ТОКОМ ИЛИ ВОЗНИКНОВЕНИЮ ПОЖАРА.** Для того, чтобы предотвратить потенциальную опасность, пожалуйста, соблюдайте следующие инструкции при установке, эксплуатации и чистке изделия.

1. **Дополнения**--- Используйте только приспособления/аксессуары, указанные производителем. Не используйте аксессуары, не рекомендованные производителем. Использование неправильных приспособлений может привести к травмам.
2. **Вода**---Чтобы уменьшить риск возникновения пожара или поражения электрическим током не подвергайте данный аппарат воздействию дождя или влаги. Аппарат не должен подвергаться воздействию капель или брызг; и сосуды, наполненные жидкостями, такие как чашки, вазы, не должны быть установлены на аппарате.
3. **Пожар или взрыв**--- Не используйте и не храните легковоспламеняющиеся или горючие материалы вблизи устройства. Это может привести к пожару или взрыву. Не кладите никакие источники открытого пламени, такие как зажженные свечи, сигареты или ароматические палочки на верхней части телевизора.

**Предупреждение:** Для предотвращения распространения огня, всегда держите свечи и другие источники открытого пламени вдали от устройства.

4. **Вентиляция**--- При установке телевизора, нужно выдерживать расстояние не менее 4 см между телевизором и другими объектами (стены, шкафа, боковины мебели и т. д.) для обеспечения надлежащей вентиляции. Отсутствие вентиляции может привести к пожару или проблемам с устройством из-за его чрезмерного нагрева.
5.  Это оборудование класса защиты II с двойной изоляцией. Оно было разработано таким образом, что он не требует заземления.
6. **Источник питания**--- Этот продукт предназначен для эксплуатации ТОЛЬКО (!) с типом электропитания, указанным на этикетке. Если Вы не уверены в типе электропитания в вашем доме, обратитесь в местную энергетическую компанию.
7. **Перегрузка**---Не перегружайте розетки, удлинители на разное оборудование, так как это может привести к риску пожара или поражения электрическим током.
8. **Напряжение**--- Перед установкой телевизора, убедитесь, что напряжение в вашей сети соответствует напряжению, указанному на табличке прибора.
9. **Розетка**--- В целях безопасности большинство приборов рекомендуют подключать отдельно в розетку без использования различных тройников и разветвителей.
10. Вилка аппарата служит для отключения устройства от сети, она должна быть легкодоступной. Держите розетку переменного тока близко к телевизору, чтобы ее было легко включать и отключать.

## Предостережение

11. **Настенный монтаж** --- При монтаже устройства на стену, устанавливайте его в соответствии с методикой, рекомендованной производителями кронштейна/телевизора.  
**ПРЕДУПРЕЖДЕНИЕ: Во избежание повреждений надежно закрепите аппарат на стене в соответствии с требованиями инструкции по установке**
12. **Установка** --- Не размещайте изделие на неустойчивой тележке, подставке, треноге или столе. Установка изделия на неустойчивую поверхность может привести к его падению, серьезным травмам, а также к повреждению изделия. Всегда ставьте телевизор на мебель, которая может безопасно удерживать его. Убедитесь, что концы телевизора не выступают за края мебели, на которой он стоит.
13. **Попадание предметов и жидкостей**--- Никогда не засовывайте предметы в телевизор через отверстия или проемы. В аппарате высокое напряжение, и вставка предмета может привести к поражению электрическим током и/или короткое замыкание внутренних частей. По этой же причине не допускайте попадания воды или другой жидкости на изделие.
14. **Повреждения, требующие ремонта**--- Данное устройство должно обслуживаться только авторизованным и правильно обученным специалистом. Открытие крышки или другие попытки пользователя отремонтировать устройство может привести к серьезным травмам или смерти от поражения электрическим током, а также к возникновению пожара.
15. **Замена частей** --- В случае, если продукт нуждается в замене на запасные части, убедитесь, что обслуживающий специалист использует запасные части, указанные изготовителем, или запчасти, имеющие те же характеристики и производительность как оригинальные запчасти. Использование посторонних деталей может привести к пожару, поражению электрическим током и/или другим опасностям.
16. **Проверка безопасности** --- После завершения обслуживания или ремонта, попросите специалиста выполнить проверку безопасности, чтобы убедиться, что телевизор находится в надлежащем рабочем состоянии.
17. **Дети** --- Не позволяйте детям играть с полиэтиленовым пакетом, в котором был упакован телевизор. Невыполнение этого требования может привести к удушью.
18. **Батарейки** --- Батареи (батареиный блок или установленные батареи) не должны подвергаться воздействию избыточного тепла, например солнечного света, огня и т.п.  
**ВНИМАНИЕ!**  
**При неправильной установке литиевых батарей возможен взрыв. Батареи заменять батареями того же или аналогичного типа.**
19. **Антенна** --- Установите антенну вдали от высоковольтных линий электропередач и коммуникационных кабелей и убедитесь, что она установлена надежно. Если антенна коснется линии электропередач, прикосновение к антенне может привести к пожару, поражению электрическим током или серьезной травме.
20. **Защита панели** --- В аппарате установлена панель из стекла. Она может разбиться, если аппарат уронили или открывали острым предметом. Будьте осторожны, чтобы не пораниться осколками стекла, если панель разобьётся.
21. Не рекомендуется использовать изделие в местах, где присутствуют масляный дым или пар, которые могут повредить материал данного изделия.
22. **Условия эксплуатации:**
  - температура воздуха от 15 до 35 °C
  - относительная влажность воздуха от 45 до 75 %
  - атмосферное давление от 86 до 106 к Па (от 650 до 800 мм рт. ст.)
23. **Транспортировка:**  
Упакованные телевизоры допускается транспортировать всеми видами транспорта при температуре окружающего воздуха от + 5 до - 40°C и относительной влажности воздуха от 75 до 100 %.
24. ~ : Указывает переменный ток.  
--- : Указывает постоянный ток.

# Инструкция по технике безопасности

## ВАЖНЫЕ ИНСТРУКЦИИ ПО БЕЗОПАСНОСТИ

1. Прочтите эту инструкцию.
2. Сохраните инструкцию.
3. Следуйте всем предупреждениям.
4. Соблюдайте инструкцию.



7. Не закрывайте вентиляцию. Не следует закрывать вентиляционные отверстия такими предметами, как газеты, скатерти, шторы и т.п.



5. Не используйте аппарат вблизи воды.



8. Не устанавливайте вблизи источников тепла, таких как радиаторы, обогреватели, печи или другие приборы (включая усилители), выделяющие тепло.

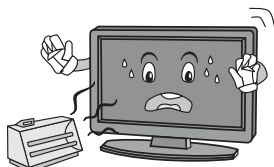

6. Очищайте только сухой тканью. Отключите изделие от настенной розетки перед очисткой. Не используйте аэрозоли или жидкие чистящие средства.

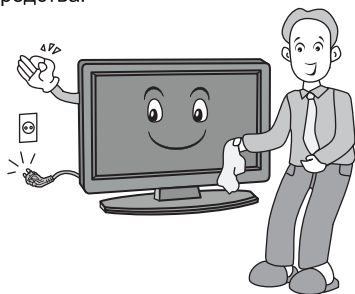

9. Не пренебрегайте безопасностью, используйте поляризованную или заземляющую вилку. Поляризованная вилка имеет два контакта, один шире, чем другой. Вилка заземляющего типа имеет два контакта и один заземляющий штырек. Широкий контакт или третий штырь предназначены для обеспечения безопасности. Если вилка не подходит к вашей розетке, обратитесь к электрику для замены устаревшей розетки.



## Инструкция по технике безопасности

10. Защищайте шнур питания от заземления, особенно в штекерах, арматуре штепсельных розетках и в точке, где они выходят из прибора. Не наступайте на него.



13. Для дополнительной защиты аппарата во время грозы или когда оно остается без присмотра и не используется в течение длительного времени, отключите его от розетки и отключите кабельную систему.



11. Расскажите детям, что опасно забираться на мебель, чтобы достать пульт управления телевизором.

12. Если вы пользуетесь тележкой, то соблюдайте осторожность при перемещении тележки/устройства, чтобы избежать травмы от опрокидывания. Неожиданные остановки, чрезмерные усилия и неровная поверхность пола могут привести к падению изделия с тележки.



14. Для технического обслуживания обращайтесь к квалифицированному обслуживающему персоналу. Обслуживание необходимо, когда устройство было повреждено любым способом, например, шнур питания или вилка повреждены, была пролита жидкость и предметы упали внутрь устройства; прибор был подвергнут воздействию дождя или влаги, работает не нормально или его уронили.



### ПРИМЕЧАНИЕ:

- ✘ Утилизация этого продукта должна выполняться в соответствии с местными правилами. Не выбрасывайте этот продукт с общей утилизацией бытовых отходов.
- ✘ Иногда, несколько неактивных пикселей могут отображаться на экране в виде фиксированной синей, зеленой или красной точки. Обратите внимание, что это не влияет на производительность вашего продукта.
- ✘ Не касайтесь экрана, не удерживайте пальцы на нем в течении длительного периода. Это может произвести временный эффект искажения на экране.
- ✘ Не рекомендуется долго держать неподвижное (статичное) изображение на экране, а также не нужно делать изображение слишком ярким: уменьшите 'яркость' и 'контраст' когда изображение неподвижно (статично).
- ✘ При работе сетевой функции изделие находится в режиме ожидания. Для его перехода в стабильный режим требуется 30 минут.

## Перед началом использования

### Установка подставки

Перед использованием устройства необходимо подсоединить подставку или закрепить устройство на стене. Для этих операций вам понадобится крестовая отвертка.

### Установка телевизора

Установите устройство на ровную, твердую поверхность. Убедитесь, что все кабели уложены ровно и безопасно для исключения повреждения электрическим током. Разъемы подключений должны быть легко доступны для аварийных ситуаций.

### Установка батарей в пульт дистанционного управления

1. Переверните пульт ДУ и, слегка надавливая, сдвиньте крышку батарейного отсека по направлению, указанному на стрелке на рисунке ниже.

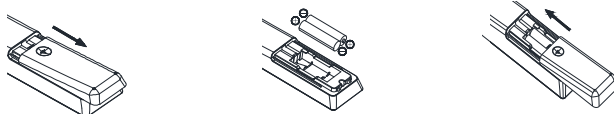

2. Вставьте батарейки в пульт ДУ. Убедитесь, что полярность соблюдена в соответствии с рисунком на отсеке.
3. Закройте крышку батарейного отсека в обратном направлении.



**ВНИМАНИЕ:** Если вы планируете не использовать устройство в течение продолжительного времени, вынимайте батарейки из пульта ДУ. В противном случае пульт может быть поврежден неисправными батареями.

## Подключение и управление



**ВНИМАНИЕ:** Перед подключением или отключением любых кабелей необходимо отключать от питания телевизор и подключаемое устройство. В противном случае возможно повреждение устройств.

### Задняя часть устройства

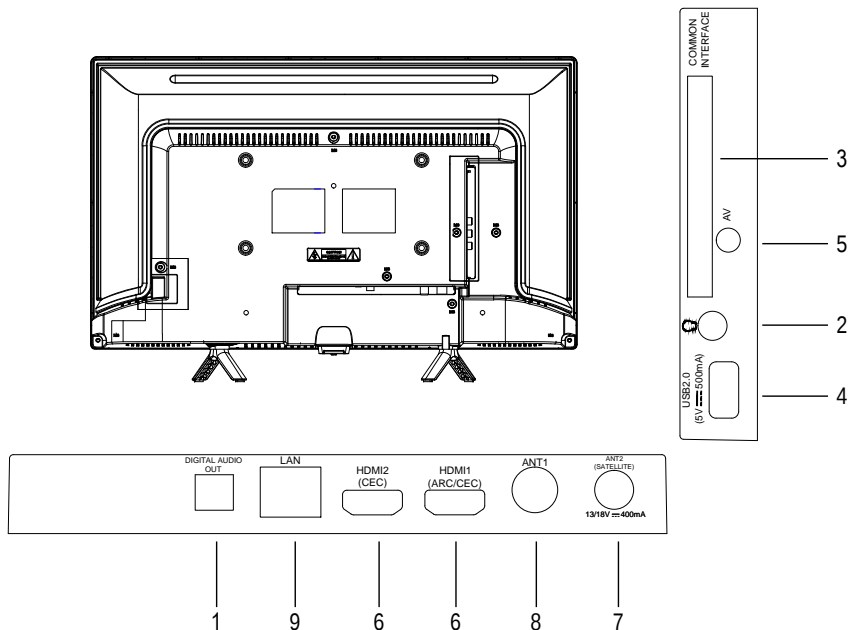

1. Цифровой аудио выход
2. Разъем для подключения наушников 
3. CI разъем – для подключения CI карты
4. USB – разъем для подключения USB устройств
5. AV – разъем для подключения аудио/видео сигнала
6. Разъемы HDMI (HDMI1 поддерживает функцию ARC – Audio Return Channel)
7. ANT2 – разъем для подключения спутниковой антенны
8. ANT1 – разъем для подключения антенны
9. LAN (Local Area Network) – разъем для подключения кабеля LAN

## Пульт дистанционного управления

Описание клавиш пульта ДУ приводится в таблице ниже:

	Кнопка	Опис
1	Питание	Включение/выключение ТВ
2	Mute	Выключение звука
3	0:9	Цифровые клавиши
4	Инфо	Отображение информации о программе
5	EPG	Отображение программы передач в режиме ЦТВ
6	Настройки	Отображение меню настроек
7	ВЫХОД	Выйти из текущего интерфейса
8	Стрелки/OK	Используйте стрелки джойстика для перемещения по меню или настройкам. Нажмите OK для выбора или подтверждения.
9	Возврат	Возврат к предыдущей просмотренной программе
10	Home	Открытие стартовой страницы
11	NETFLIX	Открыть приложение NETFLIX
12	YouTube	Открыть приложение YouTube
13	prime video	Открыть приложение Prime Video
14	Google Play	Открыть приложение Google Play
15	APPS	Переглянуть все установленные программы
16	Громкость	Регулировка громкости
17	Программа	Переключение каналов
18	Источник	Выбор источника сигнала
19	USB	Нажмите, чтобы переключиться на источник USB
20	Аудио	Выбор языка аудио
21	Телетекст	Отображение и скрытие телетекста
22	Субтитры	Выбор субтитров
23	Медиа	Управление воспроизведением в режиме Медиа-проигрывателя
24	Цветовые клавиши	Используйте в соответствии с подсказками на экране



## Подключение устройств

### Подключение цифровой аудио системы

Вы можете подключить телевизор к аудио системе (усилителю, домашнему кинотеатру, проч.) с цифровым входом.

Подключите разъем коаксиального кабеля (не поставляется в комплекте) к цифровому коаксиальному выходу вашего ТВ.

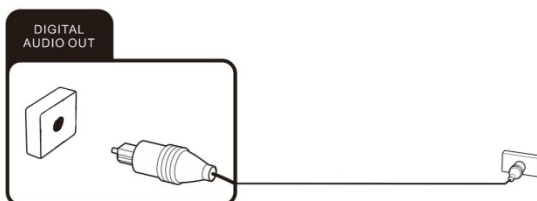

### Подключение наушников

Вы можете подключить наушники или устройство с аналоговым аудиовходом к разъему, обозначенному значком «Наушники». Используйте аудиокабель с 3.5мм разъемом.

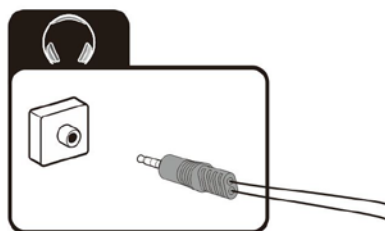

### Разъем CI

Если вы используете платное телевидение с зашифрованными каналами, то подключите в данный разъем CI карту, предоставляемую вашим оператором. Для получения дополнительной информации обратитесь к документации, поставляемой совместно с CI картой.

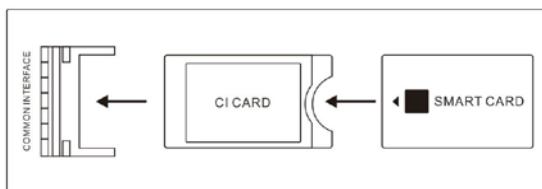

**ВНИМАНИЕ:** Всегда выключайте телевизор перед подключением или отключением CI карты. В противном случае возможно повреждение телевизора или CI модуля.

### Подключение CI карты

Вставьте модуль с CI или CI+ картой в разъем, убедившись, что вы позиционировали его верно.

### Отключение CI карты

Для отключения модуля, аккуратно достаньте его из разъема. После включения телевизора CI/CI+ модель инициализируется. Это может занять некоторое время. После инициализации вам будут доступны зашифрованные каналы. Если этого не произошло, свяжитесь с вашим провайдером, чтобы убедиться, что зашифрованные каналы вам доступны.

## Подключение устройств USB

Используйте USB 2.0 порт телевизора для подключения совместимого устройства хранения данных.

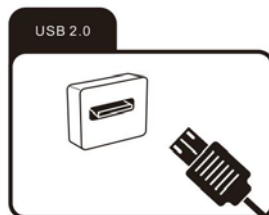

## Подключение устройства с аудио/видео выходом

Подключите внешнее устройство с аудио/видео выходом, используя переходник Mini-AV (не поставляется в комплекте) и выберите источник сигнала AV в списке доступных кнопкой Источник пульта ДУ.

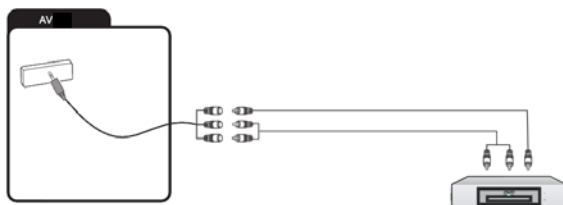

## Подключение устройства с HDMI выходом

Подключение с помощью кабеля HDMI позволяет передавать по одному кабелю одновременно и аудио и видео сигнал.

Подключите устройство с помощью кабеля к разъему и выберите соответствующий источник в меню ТВ.

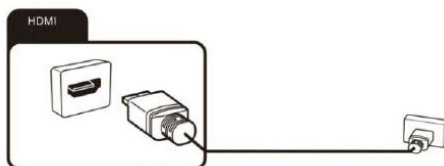

## Подключение антенного кабеля

Вы можете подключить внешнюю антенну используя соответствующий разъем для подключения. Для подключения

спутниковой антенны используйте разъем ANT2.

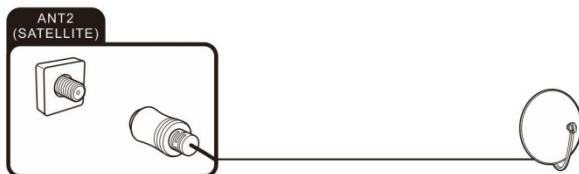
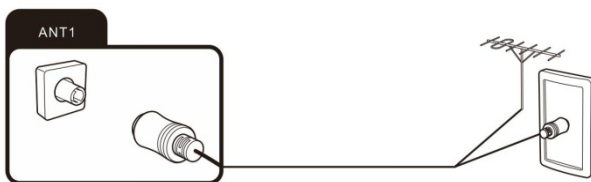

## Подключение кабеля LAN

Подключите кабель от вашего роутера в разъем LAN на телевизоре.



Вы также можете использовать подключение по WiFi.

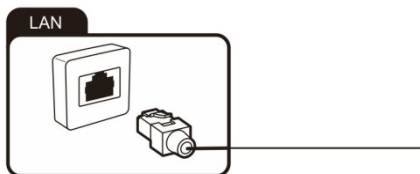

## Начало работы

### Включение и выключение устройства

#### Включение

При нахождении устройства в режиме ожидания, нажмите кнопку включения/выключения на устройстве или соответствующую  кнопку на пульте ДУ.

#### Выключение

Для того, чтобы перевести устройство в режим ожидания, нажмите кнопку включения/выключения на устройстве или соответствующую  кнопку на пульте ДУ.

**С более подробным описанием работы устройства вы можете ознакомиться в режиме Помощь в меню.**

## После использования

### Очистка



**ВНИМАНИЕ:** Перед чисткой отключите устройство от электрической розетки во избежание опасности поражения электрическим током.

Не используйте жидкие или аэрозольные чистящие средства. Для чистки используйте сухую мягкую ткань.



**ВНИМАНИЕ:** при очистке экрана крепко держите устройство, для избежания его падения и возможных повреждений.

## Транспортирование и хранение

Упакованные телевизоры допускается транспортировать всеми видами транспорта в условиях, соответствующих группе 5 ГОСТ 15150 – 69 при температуре окружающего воздуха от + 50 до – 40 °С и относительной влажности воздуха от 75 до 100 %.

Хранение телевизоров должно осуществляться в условиях группы 1 по ГОСТ 15150 – 69 при температуре окружающего воздуха от + 5 до + 40 °С и отсутствии в воздухе кислотных, щелочных и других агрессивных примесей.

Время выдержки телевизора при комнатной температуре до включения питания после транспортирования или хранения при пониженной температуре окружающей среды должно быть не менее 5 часов.

Правила перевозки отражены на упаковке товара.

Перемещение:

- Перед перемещением телевизора отсоедините от него все кабели.
- Для переноски телевизора больших размеров требуются два или три человека.
- При переноске телевизора вручную не прикладывайте усилия к ЖК-панели и рамке экрана.
- При перевозке берегите телевизор от ударов и сильной вибрации.
- Если необходимо доставить телевизор в ремонтную мастерскую или перевезти в другое место, упакуйте его в картонную коробку и упаковочный материал, в которых он поставлялся изначально.

## Утилизация изделия



После окончания срока службы данное изделие подлежит сдаче в соответствующий пункт приема электрического и электронного оборудования для последующей переработки и утилизации.

Обеспечивая правильную утилизацию, вы помогаете сберечь природные ресурсы и предотвращаете ущерб для окружающей среды и здоровья людей, который возможен в случае ненадлежащего обращения.

Более подробную информацию о пунктах приема и утилизации данного вида аппаратуры можно получить в местных муниципальных органах или на предприятии по вывозу бытового мусора.

## Устранение неисправностей

Вы можете решить большинство встречающихся проблем, используя следующую информацию. Если проблема не решена – обратитесь в техническую поддержку или в сервисный центр.

### Общие проблемы

**Телевизор не включается.**

- Подключите кабель питания в работающую розетку.
- Замените батареи в пульте ДУ.
- Отключите телевизор от питания на несколько минут и включите снова.

**Пульт ДУ не работает**

- Убедитесь, что между пультом ДУ и телевизором нет препятствий.
- Замените батареи питания.
- Убедитесь, что на приемник культа ДУ не попадает прямой солнечный свет.

**Нет изображения**

- Убедитесь, что внешние источники сигнала подключены корректно.
- Убедитесь, что кабель, подключающий внешнее устройство, не поврежден.
- Убедитесь, что правильно выбран источник сигнала.

**Пиксели (точки), всегда темные, белые или цветные.**

Ваш телевизор озготовлен с использованием высокотехнологичных светодиодов. Однако иногда проявляется неисправность пикселей. Для этого типа устройств это допустимо и не считается дефектом.



## Проблемы с ТВ сигналом



### Нет изображения

- Убедитесь, что антенна подключена корректно и кабель не поврежден.
- Убедитесь, что разъем антенны плотно подключен к телевизору.
- Убедитесь, что выбран правильный источник сигнала.
- Настройте каналы заново, если советы выше не помогли.

### Слабое изображение

- Убедитесь, что антенна подключена и попробуйте настроить положение антенны.
- Попробуйте произвести повторную настройку канала.
- Измените настройки изображения: яркость, контраст и проч.

### Нет звука

- Проверьте, что звук не выключен кнопкой 
- Проверьте, что звук не на минимальной настройке, нажмите 

### Нет цвета

- Измените цветовые настройки в меню.
- Убедитесь, что программа передается в цвете.
- Убедитесь в правильной настройке канала.

## Проблемы с воспроизведением медиа-файлов.

### Файл не проигрывается

- Убедитесь, что на носителе данных содержатся файлы, которые поддерживаются телевизором.

## Проблемы с воспроизведением с внешних источников

### Нет звука

- Убедитесь, что аудио-кабель подключен корректно и не поврежден.
- Убедитесь в правильности выбора источника на вашем ТВ.

## Проблемы с онлайн-сервисами (Smart TV)

### При использовании проводного соединения (LAN)

- Убедитесь, что сетевой кабель не поврежден и подключен корректно.
- Проверьте, можете ли вы получить доступ с другого устройства.
- Возможно, что сервис в настоящий момент не доступен для всех пользователей.
- Проверьте настройки сети на вашем ТВ.

### При использовании беспроводного соединения

- Проверьте, можете ли вы получить доступ с другого устройства.
- Возможно, что сервис в настоящий момент не доступен для всех пользователей.
- Проверьте настройки сети на вашем ТВ.

## Технические характеристики

Частотный диапазон	Мощность передачи (max)
IEEE 802.11 b/g/n 2.4G & 5GHz: 2.412GHz-2.472GHz 5.150GHz-5.850GHz	<20dBm
<b>Bluetooth</b>	
Частотный диапазон	Мощность передачи (max)
2.402GHz-2.480GHz	<10dBm

## Технические характеристики

<b>Модель</b>	<b>24W5210</b>	
Размер экрана	<b>24" (60см)</b>	
Разрешение экрана	<b>1366 x768</b>	
Яркость, кд/м <sup>2</sup>	<b>200</b>	
Контраст	<b>3000:1</b>	
Соотношение сторон	<b>16:9</b>	
Угол обзора, град	<b>170/170</b>	
Питание	<b>~100-240В 50/60Гц</b>	
VESA	<b>200x100 мм</b>	
Габаритные размеры телевизора, мм	Без подставки	<b>552.9×332.6×86.3</b>
	С подставкой	<b>552.9×369.7×144.1</b>
Масса нетто, кг	С подставкой	<b>2.5</b>

Примечание – Технические характеристики, а также дизайн корпуса (внешний вид) телевизора могут быть изменены предприятием-изготовителем без предварительного уведомления.

Изображения, представленные в данном руководстве, приведены исключительно в иллюстративных целях, для подтвержденной информации ознакомьтесь с непосредственным продуктом.



Изготовлено по лицензии компании Dolby Laboratories. Dolby, Dolby Audio, и символическое обозначение «DD» являются товарными знаками Dolby Laboratories Licensing Corporation.

## ИНФОРМАЦИЯ ОБ УТИЛИЗАЦИИ, СЕРВИСНОМУ ОБСЛУЖИВАНИЮ И СЕРТИФИКАЦИИ

Срок службы изделия 5 лет.

После завершения срока службы обратитесь в сервисный центр в случае необходимости.

Продукция имеет соответствующую сертификацию, не содержит вредных веществ согласно норм и технических регламентов.

Информация о центрах сервисного обслуживания, изготовителе, сертификатах и декларации соответствия указана в гарантийном талоне, другой сопроводительной документации (или онлайн ресурсах поставщика либо производителя)

Дополнительную информацию о продукте, сертификатах и декларациях можно узнать на онлайн ресурсе по веб-адресу

<https://www.uniondistribution.eu/downloads/>

## REGISTER YOUR PRODUCT AND GET SUPPORT AND WARRANTY



**AM-**Գրանցել ձեր ապրանքը և ստացել աջակցություն և երաշխիք; **AZ-**Məhsulunuzu qeydiyyatdan keçirin və dəstək və zəmanət əldə edin; **BY-**Зарэгіструйце свой прадукт і атрымайце падтрымку і гарантыю; **CZ-**Zaregistrujte svůj produkt a získejte podporu a záruku; **DE-**Registrieren Sie Ihr Produkt und erhalten sie support und garantie; **EL-**Καταχωρίστε το προϊόν σας και λάβετε υποστήριξη και εγγύηση; **ES-**Registre su producto y obtenga soporte y garantía; **HU-**Regisztrálj a termékét, és kérjen támogatást és garanciát; **IT-**Registra il tuo prodotto e ottieni supporto e garanzia; **KZ-**Өнімiңізді тіркеп, қолдау мен кепілдік алыңыз; **LT-**Užregistruokite savo gaminį ir gaukite palaikymą bei garantiją; **LV-**Reģistrējiet savu produktu un saņemiet atbalstu un garantiju; **NL-**Registreer uw product en krijg ondersteuning en garantie; **PL-**Zarejestruj swój produkt i uzyskaj wsparcie i gwarancję; **PT-**Registre seu produto e obtenha suporte e garantia; **SK-**Zaregistrujte svoj produkt a získajte podporu a záruku; **RU-**Зарегистрируйте свой продукт и получите поддержку и гарантию; **RO-**Înregistrați-vă produsul și obțineți asistență și garanție; **UA-**Зареєструйте свій продукт та отримайте підтримку та гарантію; **UAE-** مفضلاً معديلاً بلع لصحاو كجتم لجس



# USER'S MANUAL

LED TV

**24W5210**



*Enjoy it.*

Union Distribution s.r.o. address: Na Strži  
1702/65, 140 00 Prague 4, Czech Republic

Model name and serial number  
are indicated on the back cover of TV

© All rights reserved



Please read this manual carefully for proper usage before installation.  
It is recommended to keep this manual properly for future check. The pictures provided in this manual are only for your reference.

## Table of contents

Help/Package contents .....	1
Warning.....	2
Safety instructions.....	5
Getting started .....	7
Controls and connections.....	8
Connecting antennae, Internet and external devices.....	10
Getting started .....	12
After use.....	12
Trouble-shooting .....	13
Specifications.....	15
Service and certification information.....	15



Figures and illustrations in this Operation Manual are provided for reference only and may differ from actual product appearance. Product design and specifications may be changed without notice.

## Help

The Help feature offers a lot of information about your TV operation. To use the Help feature, press the Home button, and then use the arrow and OK buttons to access to the Help menu. You can find how to troubleshoot from the list or keyword search. **If you update APK, the Help feature and information will be updated.**

## Package contents

1.Led TV	1
2.Remote Control	1
3.Stand	2
4.User Manual	1
5.Screw (Group)	1
6.Remote control battery	2
7.Individual packing container, set	1

# Warning

## DEAR CUSTOMER:

Before operating, please read all these safety and operating instructions completely and then retain this manual for future reference.

Always comply with the following precautions to avoid dangerous situations and ensure peak performance of your product.



### WARNING:

TO REDUCE THE RISK OF ELECTRIC SHOCK DO NOT REMOVE COVER (OR BACK). NO USER SERVICEABLE PARTS INSIDE. REFER TO QUALIFIED SERVICE PERSONNEL.



The lightning flash with arrowhead symbol, within an equilateral triangle is intended to alert the user to the presence of uninsulated "dangerous voltage" within the products enclosure that may be of sufficient magnitude to constitute a risk of electric shock.



The exclamation point within an equilateral triangle is intended to alert the user to the presence of important operating and maintenance (servicing) instructions in the literature accompanying the appliance.

## REGULATORY INFORMATION

This equipment generates uses and can radiate radio frequency energy and, if not installed and used in accordance with the instructions, may cause harmful interference to radio communication. However, there is no guarantee that interference will not occur in a particular installation. If this equipment does cause harmful interference to radio or television reception, which can be determined by turning the equipment off and on, the user is encouraged to try to correct the interference by one or more of the following measures:

- a. Relocate the receiving antenna.
- b. Increase the separation between the equipment and receiver.
- c. Connect the equipment into an outlet on a circuit different from that to which the receiver is connected.
- d. Consult the dealer or experienced radio/TV technician for help.

## CAUTION

✘ **Do not attempt to modify this product in any way without written authorization from supplier. Unauthorized modification could void the user's authority to operate this product.**

✘ **Figures and illustrations in this User Manual are provided for reference only and may differ from actual product appearance. Product design and specifications may be changed without notice.**

# Warning

## IMPORTANT WARNINGS AND CAUTIONS!

Electrical energy can perform many useful functions, but it can also cause personal injuries and property damage if improperly handled. This product has been engineered and manufactured with the highest priority on safety. BUT IMPROPER USE CAN RESULT IN POTENTIAL ELECTRICAL SHOCK OR FIRE HAZARD. In order to prevent potential danger, please observe the following instructions when installing, operating and cleaning the product.

1. **Attachments**---Only use attachments/accessories specified by the manufacturer. Do not use attachments not recommended by the manufacturer. Use of improper attachments can result in accidents.
2. **Water**--- To reduce the risk of fire or electric shock, do not expose this apparatus to rain or moisture. The apparatus shall not be exposed to dripping or splashing and that objects filled with liquids, such as vases, shall not be placed on apparatus.
3. **Fire or explosion**---Do not use or store flammable or combustible materials near the unit. Doing so may result in fire or explosion. Do not place any naked flame sources, such as lit candles, cigarettes or incense sticks on top of the TV set.  
**Warning:** To prevent the spread of fire, keep candles or other open flames away from this product at all times.
4. **Ventilation**---When you install your TV, maintain a distance of at least 4 inches between the TV and other objects (walls, cabinet sides, etc.) to ensure proper ventilation. Failing to maintain proper ventilation may result in a fire or a problem with the product caused by an increase in its internal temperature.
5.  This equipment is a Class II or double insulated electrical appliance. It has been designed in such a way that it does not require a safety connection to electrical earth.
6. **Power source**---This product is intended to be supplied by a listed power supply indicated on the marking label. If you are not sure of the type of power supply to your home, consult your product dealer or local power company.
7. **Overloading**---Do not overload wall outlets, extension cables, or convenience receptacles on other equipment as this can result in a risk of fire or electric shock.
8. **Voltage**---Before installing this TV set, make sure your outlet voltage corresponds to the voltage stated on the appliance rating label.
9. **Power plug** --- Do not defeat the safety purpose of the polarized or grounding-type plug. Most appliances recommend they be placed upon a dedicated circuit; that is, a single outlet circuit which powers only that appliance and has no additional outlets or branch circuits.
10. The MAINS plug of the apparatus is used as the disconnect device, the disconnect device shall remain readily operable. Keep you AC power socket close to you TV for easy plugging and unplugging.
11. **Wall mounting**---When mounting the product on a wall, be sure to install the product according to the method recommended by the manufacturer. This is a safety feature.



# Warning

- 12. Stand**--- Do not place the product on an unstable trolley, stand, tripod or table. Placing the product on an unstable base can cause the product to fall, resulting in serious personal injuries as well as damage to the product.  
Always place the TV on furniture that can safely support the TV. Make sure the ends of the TV do not overhang the edge of the supporting furniture.
- 13. Entering of objects and liquids**---Never insert an object into the product through vents or openings. High voltage flows in the product, and inserting an object can cause electric shock and/or short internal parts. For the same reason, do not spill water or liquid on the product.
- 14. Damage requiring service**--- This unit should only be serviced by an authorized and properly trained technician. Opening the cover or other attempts by the user to service this unit may result in serious injury or death from electrical shock, and may increase the risk of fire.
- 15. Replacement parts**---In case the product needs replacement parts, make sure that the service person uses replacement parts specified by the manufacturer, or those with the same characteristics and performance as the original parts. Use of unauthorized parts can result in fire, electric shock and/or other danger.
- 16. Safety checks**---Upon completion of service or repair work, request the service technician to perform safety checks to ensure that the product is in proper operating condition.
- 17. Children** ---Do not allow young children to play with the plastic bag that came with the television when you unpacked it. Failure to do so can result in suffocation, causing injury.
- 18. Batteries**---The batteries (battery pack or batteries installed) shall not be exposed to excessive heat such as sunshine, fire or the like.  
Do not dispose of any batteries in with the domestic waste. Return them to a collection point for old batteries.
- 19. Antenna** ---Install the antenna away from high-voltage power lines and communication cables and make sure it is installed securely. If the antenna touches a power line, contact with the antenna could result in fire, electric shock or serious injury.
- 20. Panel protection**--- The panel used in this product is made of glass. Therefore, it can break when the product is dropped or impacted upon by other objects. Be careful not to be injured by broken glass pieces in case the panel breaks.
- 21.** It is recommended not to use the product in places where there is oil smoke or steam that may damage the material of this product.
- 22. Operating conditions:** air temperature from 15 to 35 ° C; humidity from 45 to 75%; atmospheric pressure from 86 to 106 to Pa (from 650 to 800 mm of mercury).
- 23. Transportation:** Packed TVs are allowed to be transported by all modes of transport air temperature from +50 to - 40 ° C and humidity from 75 to 100%.
- 24.** ~ : It Indicates alternating current.  
---: It Indicates direct current.

# Safety Instructions

## IMPORTANT SAFETY INSTRUCTIONS

1. Read these instructions.
2. Keep these instructions.
3. Heed all warnings.
4. Follow all instructions.

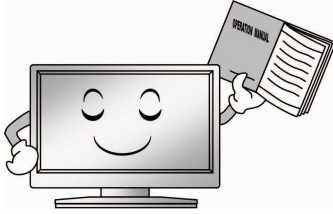

7. Do not block any ventilation openings. Ventilation should not be impeded by covering the ventilation openings with items such as newspapers, table-cloths, curtains etc.



5. Do not use this apparatus near water.

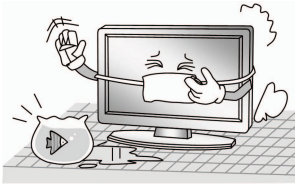

8. Do not install near any heat source such as radiators, heat registers, stoves, or other apparatus (including amplifiers) that produce heat.



6. Clean only with a dry cloth. Unplug this product from the wall outlet before cleaning. Do not use liquid cleaners or aerosol cleaners.

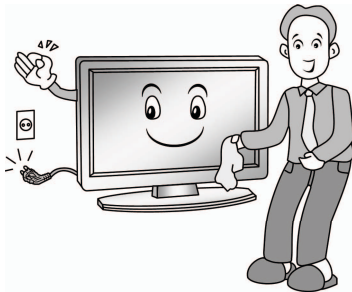

9. Do not defeat the safety purpose of the polarized or grounding type plug. A polarized plug has two blades with one wider than other. A grounding type plug has two blades and a third grounding prong. The wide blade or the third prong is provided for your safety. When the provided plug does not fit into your outlet, consult an electrician for replacement of the obsolete outlet.

# Safety Instructions

10. Protect the power cord from being walked on or pinched particularly at plugs, convenience receptacles, and the point where they exit from the apparatus.



13. For added protection for this product during a lightning storm, or when it is left unattended and unused for long periods of time, unplug it from the wall outlet and disconnect the cable system.

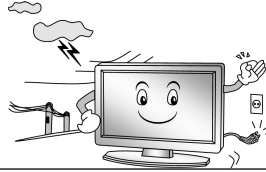

11. Educate children about the dangers of climbing on furniture to reach TV controls.

12. When a cart is used, use caution when moving the cart/apparatus combination to avoid injury from tip-over. Sudden stops, excessive force and uneven floor surfaces can cause the product to fall from the trolley.



14. Refer all servicing to qualified service personnel. Servicing is required when the apparatus has been damaged in any way, such as power supply cord or plug is damaged, liquid has been spilled or objects have fallen into the apparatus, the apparatus has been exposed to rain or moisture, does not operate normally, or has been dropped.



## NOTE:

- ※ Disposal of this product must be carried out in accordance to the regulations of your local authority. Do not dispose of this product with general household waste disposal.
- ※ Occasionally, a few non-active pixels may appear on the screen as a fixed point of blue, green or red. Please note that this does not affect the performance of your product.
- ※ Avoid touching the screen or holding your finger(s) against it for long periods of time. Doing so may produce some temporary distortion effect on the screen.
- ※ It is not recommended to keep a certain still image displayed on the screen for a long time as well as displaying extremely bright images on screen, reduce the 'brightness' and 'contrast' when displaying still images.
- ※ The product is in standby mode under the network function, and it takes 30 minutes to enter the stable state.

# Getting started

## Fitting the stand

Before you can install your TV set, you need to fit the stand. Alternatively, you can mount it on the wall. A Phillips screwdriver is needed to perform the installation.

## Setting up the TV set

Place your TV set on a flat, stable surface (e.g. a table or a specially designed TV stand). Make sure that all cables are laid simply and safely and do not represent a trip hazard. The device must be connected to a mains socket using the mains cable. This mains socket must be easily accessible so that the mains plug can be removed immediately in the event of an emergency.

## Fitting the batteries into the remote control

1. Turn the remote control over with its underside facing upwards, insert a finger into the recess, and push the battery compartment cover in the direction of the arrow. Remove the battery compartment cover.

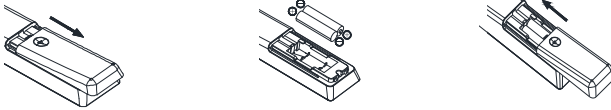

2. Insert the batteries supplied into the remote control. Make sure that you insert the batteries correctly with the polarity as shown inside the battery compartment.
3. Replace the battery compartment cover and push in the opposite direction to the arrow until it clicks into place.



**Caution:** Remove the batteries from the remote control if you are not going to use the device for an extended period of time. Otherwise, the remote control can be damaged by leaking battery acid.

# Controls and connections



**Caution:** Before connecting or disconnecting any cables, switch off all related devices (also the TV). Otherwise you could damage the devices.

## Back

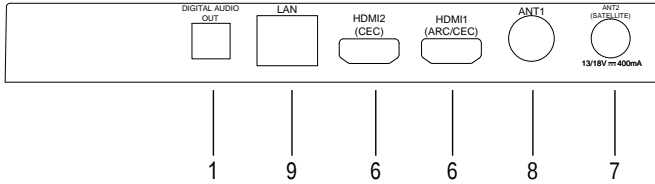
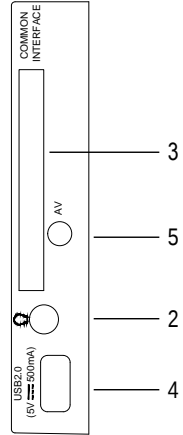
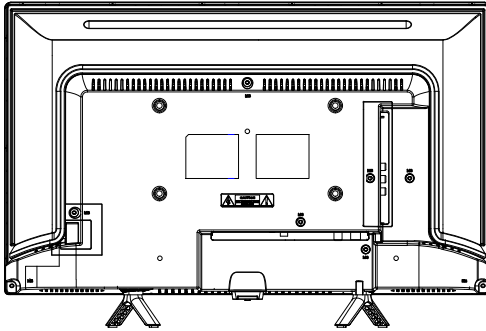

1. DIGITAL AUDIO OUT: Connect to an external digital audio device.
2. Headphone out : Earphones/headphones jack.
3. Common Interface slot.
4. USB2.0: USB port. Connector a USB Storage device for multimedia file playback.
5. AV : AV audio/video signal input.
6. HDMI: HDMI (High-Definition Multimedia Interface) input.  
(HDMI1 supports ARC function)
7. ANT2:Connection for satellite antenna (ANT 2) (SATELLITE)
8. ANT1:For connection of the external antenna.
9. LAN: Local area network (LAN) port. Connect a LAN cable to this port to connect to the Network.

## Remote control

Definition of the buttons on remote control:

	Buttons	escription
1	<b>Power</b>	Turn on/off TV
2	<b>Mute</b>	Mute or restore sound
3	<b>Number</b>	Number buttons
4	<b>Info</b>	Display program information
5	<b>EPG</b>	Launch Electronic Program Guide
6	<b>Settings</b>	Display System Settings Menu
7	<b>EXIT</b>	Exit the current interface
8	<b>Direction/ OK</b>	Press the direction buttons to select menu options or settings. Press OK to select or confirm menu item.
9	<b>Back</b>	Return to last viewed program
10	<b>Home</b>	Open Android TV Homepage
11	<b>NETFLIX</b>	Open Netflix App
12	<b>YouTube</b>	Open YouTube App
13	<b>Prime video</b>	Open prime video App
14	<b>Google Play</b>	Open Google Play App
15	<b>APPS</b>	View all installed applications
16	<b>Volume</b>	Adjust the volume
17	<b>Program</b>	Select programs in ascending or descending order
18	<b>Source</b>	Select signal source
19	<b>USB</b>	Switches to the USB source
20	<b>Audio</b>	Select audio languages and Audio channels
21	<b>TTX</b>	Show or hide Teletext
22	<b>Subtitle</b>	Select subtitle
23	<b>Media</b>	Control media playback in Media mode
24	<b>Color</b>	Use in accordance with the Operation interface instructions



## Connecting antennae, Internet and external devices

### Connecting a digital audio system

You can connect your TV set to a digital audio system (e.g. amplifier, home cinema).

Connect the plug at the end of a coaxial audio cable (not supplied) to the Digital Audio Out connection on your TV set.

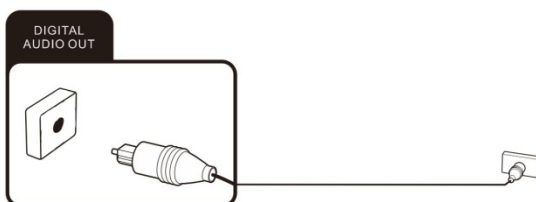

### Connecting headphones

You can connect headphones or an analogue playback device to the socket marked with a headphones symbol. Use an audio cable with a 3.5 mm jack-type plug.

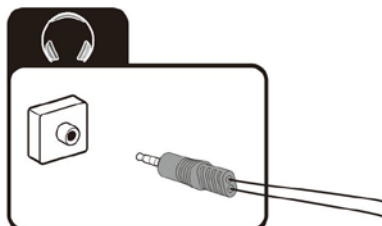

### CI card slot

If you have purchased a subscription for watching scrambled programmes with a Pay TV provider, you can insert the module with the CI or CI+ card into this slot. For more information, please read the documentation supplied with your CI card.



**Caution!** Switch your TV set off before inserting or removing the CI module. Otherwise you could damage the module or the TV set.

### Inserting the CI card

Insert the module with the CI or CI+ card into the CI card slot. Make sure it is the right way around.

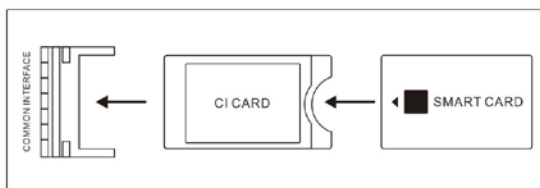

### Removing the CI card

To remove the CI card, carefully pull it out of the CI card slot.

The CI/CI+ module is initialised after you switch the TV set on. This may take a little while. You should then be able to view the scrambled channels. If this is not the case, consult your Pay TV provider to check that the signal has been enabled for you.

### Connecting USB device

The TV has USB 2.0 ports for connection with appropriate mass storage devices.

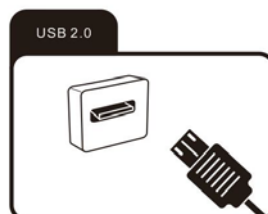

## Connecting an external device with AV output

Connect external devices via the AV jack directly to TV by using a Mini AV cable.

In order to play the audio and video signal fed in from the external device on the TV, select the signal source "AV".

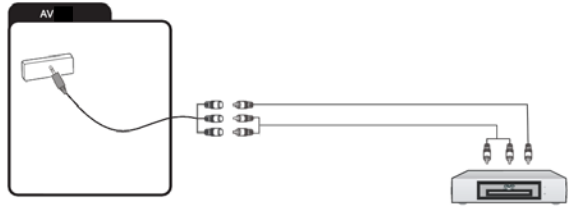

## Connecting external equipment with HDMI interface

HDMI is the abbreviation for "High Definition Multimedia" and allows the digital transmission of both audio video signals over the same cable.

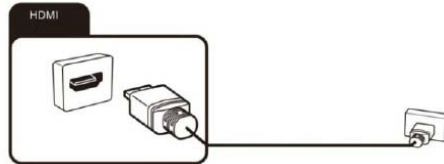

In order to play the audio and video signal fed in from the external device on the TV, select the signal source as appropriate.

## Connecting the TV antenna or cable TV

You can connect the cable from your indoor or outdoor antenna or cable TV to the antenna socket.

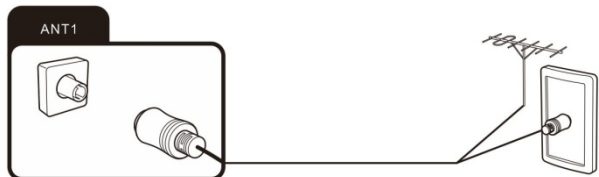

## Connecting the satellite antenna

You can connect the cable from your satellite antenna to the ANT 2 SATELLITE socket.

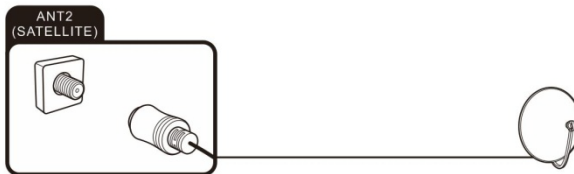

To switch to satellite reception, select signal source "DTV".



## Connecting the network cable (LAN connection)



You can also establish an internet connection via WiFi.

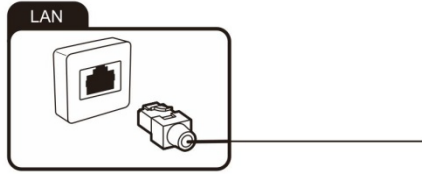

## Getting started

### Powering the TV set on and off

#### Powering on

Check that the TV is in standby mode. This means the mains cable must be connected to a working mains socket. Then press the power button on the device or the  button on the remote to turn on the TV.

#### Powering off

To power the TV off, either press the Power button on the device or press the  button on the remote control.

## After use

### Cleaning



**Warning:** Make sure the device is unplugged from the mains power before cleaning. Otherwise, there is a risk of electrocution!

Never spill or spray any type of liquid into the unit. Only use a clean, dry cloth for cleaning the casing. Never use aggressive liquids. When very dirty, use a slightly dampened cloth.

Clean the screen with a special cleaning cloth for screens.



**Caution:** when you clean the screen, hold the device steady with one hand and carefully clean the screen with the other. Otherwise, the device could tip over and get damaged or cause injuries.

### Storage when not in use

If you do not plan to use the device for an extended period of time, unplug the power cord from the socket and remove the batteries from the remote control. Make sure that the storage temperature is between 15 °C and 45 °C and the relative humidity does not exceed 90%.

### Transport

If you wish to move the device a short distance, proceed as follows to transport the device:

1. Disconnect the device from the mains.
2. Remove all cables connected to the device.

3. If you wish to move the device outside your building, demount the base and the optional side supports or the mounted wall bracket by reversing the procedure.
4. Pack the TV set up carefully. Take special care to ensure the corners of the casing and the screen are well protected.
5. Take the TV set and its accessories to its new location and recommission it.

### Disposal of old electrical appliances



The European directive 2012/19/EU on Waste Electrical and Electronic Equipment (WEEE), requires that old household electrical appliances must not be disposed of in the normal unsorted municipal waste stream. Old appliances must be collected separately in order to optimize the recovery and recycling of the materials they contain, and reduce the impact on human health and the environment.

The crossed out "wheeled bin" symbol on the product reminds you of your obligation, that when you dispose of the appliance, it must be separately collected.

Consumers should contact their local authority or retailer for information concerning the correct disposal of their old appliance.

## Trouble-shooting

You can solve most common problems yourself using the solutions below. If the problem persists after checking the suggested solutions, please contact your reseller.

### General problems

#### The TV set will not switch on.

- Plug the power cable of the TV set into a working mains socket.
- Replace the batteries in the remote control.
- Unplug the plug of the power cable from the mains socket, wait approx. 30 seconds and plug the power cable back in. The device should then work normally.

#### The remote control does not work

- Is there an obstruction between the remote control and the sensor on the TV?
- Replace the batteries.
- Make sure that the remote control sensor is not exposed to direct sunlight.

#### No picture

- Are all the connection cables to external signal sources properly connected?
- Is the connection cable to the external signal source damaged?
- Have you selected the correct signal source on the TV set?

### TV reception problems



#### No picture

- Is the antenna plugged in properly? Is the antenna cable damaged?
- Is the antenna cable plug firmly connected?
- Have you selected the correct signal source on the TV set?
- Have you already executed a channel search at your present location?

#### Poor picture

- Is the antenna plugged in? Adjust the antenna.
- Check that the channel is tuned properly.
- Adjust the picture settings, such as brightness, colour, sharpness.

#### **No sound**

- Is the sound muted? Press the  button .
- Is the volume turned down? Press the  + button .

#### **No colour**

- Adjust the colour setting.
- Check the programme is broadcast in colour.
- Check that the channel is tuned properly.

### **Multimedia playback problems**

#### **File is not played back**

- Check that the USB mass storage device contains compatible files.

### **Problems with playback from external devices**

#### **No sound**

- Check that the audio cable is properly connected or damaged.
- Make sure that you have selected the correct signal source on your TV set.

#### **Sound is distorted or humming**

- Clean the connector plugs.
- Replace the connection cable to the external device.

### **Problems with online services (Smart TV)**

#### **If you are using a cable network connection (LAN)**

- Check that the network cable is properly connected.
- Check whether the network cable is damaged.
- Check whether you can access the internet from another device on the network .
- It is possible that the server for the selected service is temporarily down.
- Check the network settings on the TV set.

#### **If you are using a wireless network**

- Check whether you can access the internet from another device on the wireless network.
- It is possible that the server for the selected service is temporarily down.
- Check the network settings on the TV set.



Manufactured under license from Dolby Laboratories. Dolby, Dolby Audio, and the double-D symbol are trademarks of Dolby Laboratories Licensing Corporation.

# Specifications

<b>Model</b>		<b>24W5210</b>
Screen Size		<b>24"(60cm)</b>
Resolution		<b>1366 x768</b>
Brightness (cd/m <sup>2</sup> )		<b>200</b>
Contrast ratio		<b>3000:1</b>
Aspect Ratio		<b>16:9</b>
Viewing angle		<b>170/170</b>
Power Input		<b>~100-240V 50/60Hz</b>
VESA		<b>200x100 mm</b>
Dimensions (mm)	Without stand	<b>552.9×332.6×86.3</b>
	With stand	<b>552.9×369.7×144.1</b>
Weight (kg)	With stand	<b>2.5</b>

Note: The technical data and design may be changed without prior notice.

All the pictures in this user manual are for illustrative purposes only and may be used for reference. Depending on the model, the actual product shall prevail.

### INFORMATION ABOUT DISPOSAL, SERVICE AND CERTIFICATIONS

The service life of the product is 5 years. At the end of its service life, contact service center if necessary.

The products have the appropriate certification that does not contain harmful substances in accordance with the rules and technical regulations.

Information about service centers, manufacturer, certificates and declarations of conformity indicated in the warranty card,

other supporting documentation (either on the supplier 's online resources or manufacturer)

Additional product information, certificates and declarations can be found on the online resource at the web address <https://www.uniondistribution.eu/downloads/>



**Register your product and get support and warranty:**